

Инструкция обслуживания

ST-480zPID



WWW.TECHSTEROWNIKI.PL

TECH

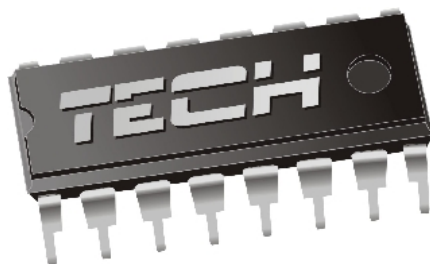

Декларация о соответствии № 60/2010

Компания ТЕХ, с главным офисом в Вепш 1047А, 34-122 Вепш, с полной ответственностью заявляет, что производимый нами терморегулятор СТ-480zPID 230 В, 50Гц отвечает требованиям Распоряжения министра экономики труда и социальной политики. (Закон. Вестник № 155, поз. 1089) от 21 августа 2007г. внедряющего постановления Директивы по низковольтному оборудованию (LVD) 2006/95/ЕС от 16.01.2007г.

Контроллер прошел тестирование на совместимость с EMC при подключении оптимальных нагрузок.

Для оценки соответствия использовались гармонизированные нормы PN-EN 60730-2-9:2011, PN-EN 60730-1:2012.

Павел Юра (Paweł Jura),
Януш Мастер (Janusz Master)



ВНИМАНИЕ!

Электрическое устройство под напряжением!

Перед выполнением каких-либо действий, связанных с питанием (подключением магистралей, монтаж устройства, и т.п.) следует убедиться в том, что регулятор не подключен к сети!

Монтаж следует выполнять лицу, имеющему соответствующие полномочия для монтажа электрооборудования

Перед запуском контроллера выполнить измерение эффективности зануления электродвигателей, а также измерение изоляции электромагистралей.

ВНИМАНИЕ!



**АТМОСФЕРНЫЕ РАЗРЯДЫ
МОГУТ ПОВРЕДИТЬ ЭЛЕКТРОННОЕ
ОБОРУДОВАНИЕ ПОЭТОМУ ВО
ВРЕМЯ ГРОЗЫ ТЕРМОРЕГУЛЯТОР
СЛЕДУЕТ ОТКЛЮЧИТЬ
ОТ ЭЛЕКТРОСЕТИ**

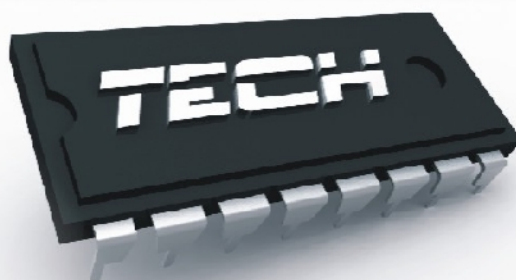

I. Описание

Регулятор температуры ST-480zPID предназначен для котлов ц.о. и управляет насосом циркуляции воды Ц.О., насосом горячего водоснабжения ГВС, клапаном-смесителем и вентилятором. Дополнительно есть возможность управлять еще двумя клапанами-смесителями посредством модулей ST-61.

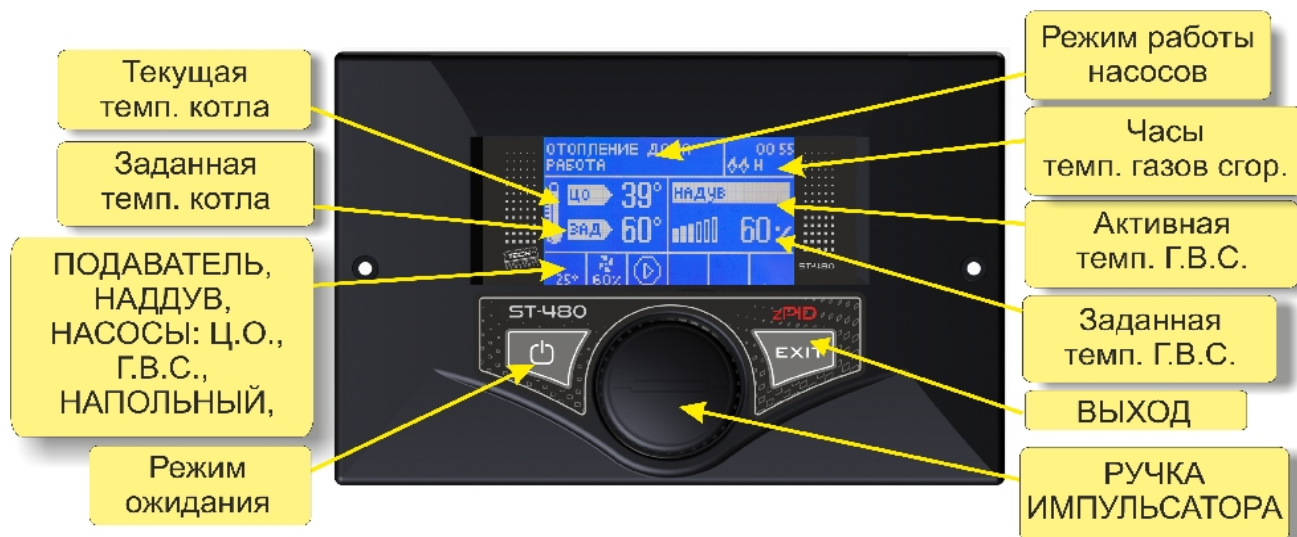

Контроллер ST-850zPID является регулятором с выходным постоянным сигналом, использующим алгоритм регулировки PID. В контроллере этого типа сила наддува подсчитывается на основании измерения температуры котла и температуры топочных газов, измеряемых на выходе котла. Вентилятор работает непрерывно в это время, а сила наддува зависит непосредственно от измеряемой температуры котла, температуры топочных газов и разницы этих параметров от заданных значений. Стабильная поддержка заданной температуры без необходимости повторных настроек и колебаний - это достоинство регулятора zPID.

Применяя этот тип контроллера с датчиком выхода топочных газов, можно сэкономить до двадцати процентов топлива; температура исходящей воды очень стабильна, что влияет на более длительный период эксплуатации теплообменника (котла). Контроль температуры топочных газов на выходе котла поддерживает на низком уровне выбросы пыли и газов, вредных для окружающей среды. Тепловая энергия газов сгорания не пропадает и не выпускается в трубу, а используется для отопления.

Ниже приводим результаты испытаний, проведенных с применением контроллера Tech с управлением PID:

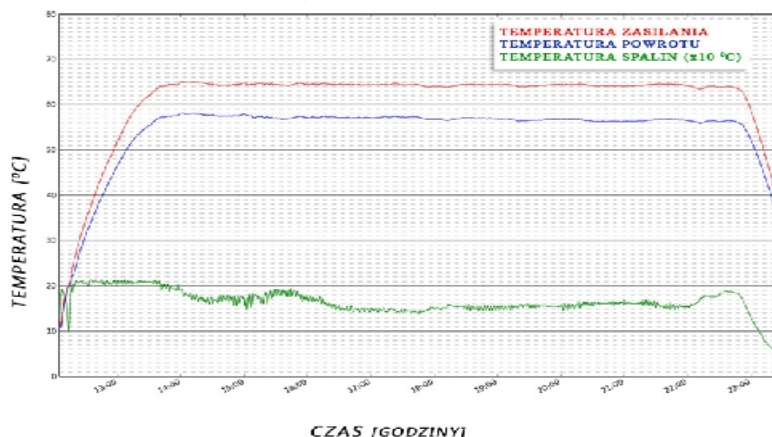

и этого же самого контроллера без управления PID:

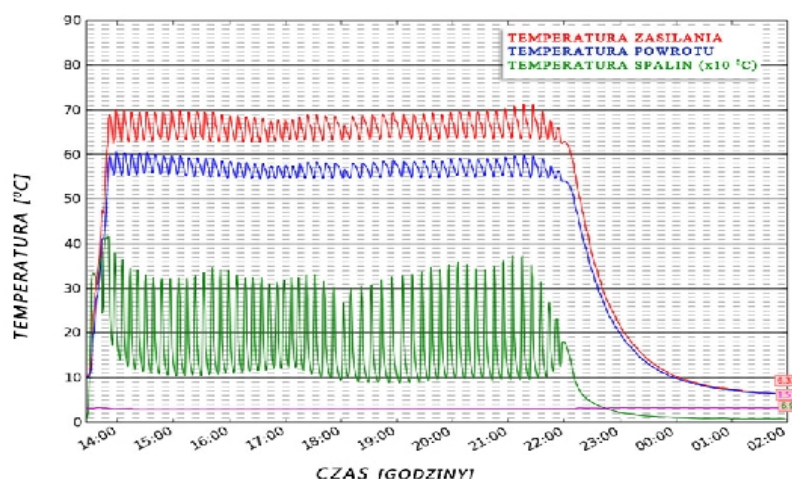

I.1. Основные понятия

Растопка – этот цикл продолжается до момента достижения топочными газами температуры определенного значения при условии, что эта температура не понизится ниже этого значения в течение 30 секунд (настроенное на заводе время растопки).

Работа – после включения контроллера регулятор переходит в цикл работы, а на дисплее появляется сообщение: „PID:РАБОТА“. Это основное состояние функционирования регулятора, в котором наддув и подача топлива происходит автоматически по алгоритму PID, колеблясь вокруг заданной пользователем температуры. Если температура неожиданно возрастет на более 5°C выше заданной, включается т.наз. режим надзора.

II. Функции регулятора

Этот раздел описывает функции регулятора, способ изменения настроек и навигации по меню.

II.1. Главная страница

Во время нормальной работы регулятора на графическом индикаторе отображается главная страница. В зависимости от режима работы отображается соответствующий главный экран

Нажатие на ручку импульсатора переносит пользователя в меню первого уровня. На дисплее отображаются четыре первые опции меню. К очередным опциям переходим, поворачивая регулятор. Чтобы выбрать данную функцию, следует нажать на регулятор. Аналогично поступать при изменении параметров. Чтобы изменения были введены, необходимо их утвердить путем нажатия импульсатора при сообщении УТВЕРДИТЬ. Если пользователь не хочет производить никаких изменений в данной функции, он нажимает на импульсатор при сообщении ОТМЕНА. Чтобы выйти из меню, следует применить клавиш ВЫХОД.

Кнопка режим готовности (standby), расположенная на корпусе регулятора, позволяет при необходимости быстро выключить все исполнительные устройства. Это дополнительная защита аварийного отключения питания всех исполнительных устройств контроллера (вентилятор, насосы, клапан).

ВНИМАНИЕ: Режим готовности не отключает питания контроллера.

II.2. Вид экрана

В этой функции пользователь может выбрать один из четырех главных экранов работы терморегулятора.

- экран Ц.О. (отображается текущий режим работы котла),
- основной клапан (отображаются параметры работы главного клапана),

OGRZEWANIE DOMU PRACA		15:26
CO → 33°	NADMUCH	
ZAD → 56°	60%	
35°	6.0%	

POMPY RÓWNOLEGLE PRACA			15:30
CO → 57°	CWU → 50°	PODE	
ZAD → 60°	ZAD → 55°	25°	
35°	6.0%		

TRYB LETNI PRACA			15:33
CO → 53°	CWU → 50°	PODE	
	ZAD → 55°	25°	
35°	6.0%		

- клапан 1 (отображаются параметры работы первого дополнительного клапана).
- клапан 2 (отображаются параметры работы второго дополнительного клапана).

ZAWÓR CO		00581
Zewn. 26°	Zawór 26°	
Powrót 26°	Zadana 43°	
Otwar. 95%		

ZAWÓR PODŁOGOWY		00581
Zewn. 26°	Zawór 26°	
Powrót 26°	Zadana 34°	
Otwar. 5%		

ВНИМАНИЕ:

Чтобы виды экрана с параметрами клапанов были активны, эти клапаны должны быть ранее соответственно установлены и конфигурированы установщиком.

II.3. Растопка

С помощью этой функции можно легким способом разжечь котел. Пользователь после вступительного заинициирования огня может включить автоматический цикл растопки. Благодаря подбору оптимальных параметров котел с помощью функции ПИД плавно переходит в рабочий режим.

II.4. Заданная температура Ц.О.

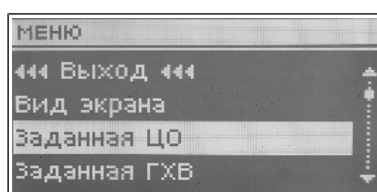

Этот режим служит для установки заданной температуры котла. Пользователь может изменять диапазон температуры на котле от 45°C до 85°C. Заданную темп. ц.о. можно также изменить непосредственно с главного экрана контроллера, поворачивая регулятор импульсатора.

II.5. Заданная температура Г.В.С.

При помощи этой функции устанавливается заданная температура горячей воды системе горячего водоснабжения. Пользователь может изменять диапазон температуры от 40°C до 75°C.

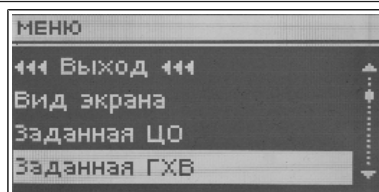

II.6. Ручная работа

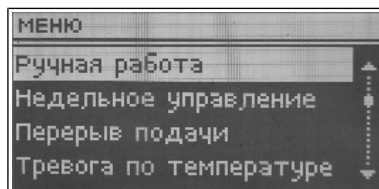

Для удобства пользователя регулятор оснащен модулем ручной работы. В этой функции каждое исполнительное устройство (наддув, насос Ц.О., насос Г.В.С. дополнительный насос - циркуляционный или клапана), включается и выключается независимо от остальных, а каждый активный клапан-смеситель можно закрыть, открыть или остановить.

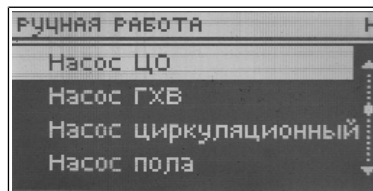
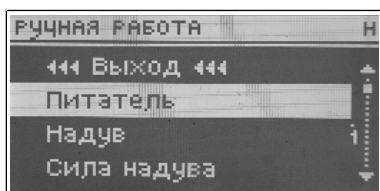

Нажатие импульсатора запускает двигатель выбранного устройства. Это устройство работает до повторного нажатия кнопки ИМПУЛЬСАТОРА.

Дополнительно доступна опция сила наддува, при которой пользователь имеет возможность настройки любой скорости вентилятора при ручной работе.

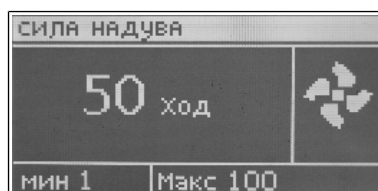

II.7. Режим работы насосов

В этой функции, в зависимости от потребностей, пользователь включает один из четырех режимов работы котла.

- **Отопление дома**

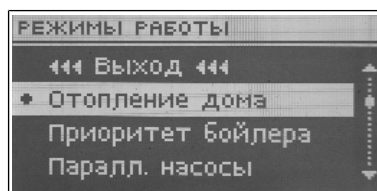

Выбирая эту функцию, регулятор переходит в состояние отопления только дома. Насос ц.о. начинает работать выше предела включения насосов (установленный производителем на 40°C - см. раздел). Ниже этой температуры насос перестает работать (минус 2°C- гистерезис ц.о.).

- **Приоритет бойлера**

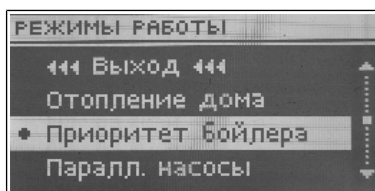

В том режиме включен насос бойлера (гор. воды), до достижения установленной температуры (см. раздел), по ее достижении насос будет выключен и активируется циркуляционный насос ц.о.

Работа насоса ц.о. продолжается все время до момента, когда темп. на бойлере упадет ниже заданной на значение гистерезиса гор. воды. Тогда выключается насос ц.о. и включается насос гор. воды.

В этом режиме работа вентилятора ограничена до температуры 65 градуса на котле, так как это предотвращает перегревание котла.

ВНИМАНИЕ: Котел должен иметь установленные возвратные клапаны на циркуляции насосов ц.о. и гор. воды. Клапан, установленный на насосе гор. воды предотвращает попадание горячей воды из бойлера.

▪ Параллельные насосы

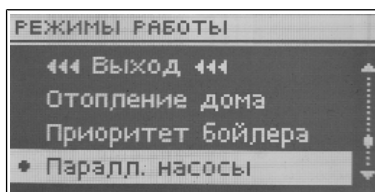
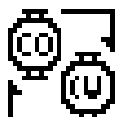

В этом режиме работа насосов начинается параллельно выше предела включения насосов (установленный производителем на 40°C). Насос ц.о. работает все время, а насос гор. воды выключается по достижении заданной температуры на бойлере.

• Летний режим

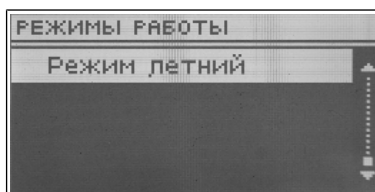

После включения этой функции насос Ц.О. выключается, а насос Г.В.С. включается выше предела включения насосов (заводская настройка на 40°C). В этом режиме насос Г.В.С. работает все время предела включения насосов (заводская настройка на 40°C).

В летнем режиме устанавливается только заданная температура на котле, который нагревает воду в бойлере (заданная температура котла является одновременно заданной температурой бойлера). После включения летней функции на дисплее появится фактическая температура Ц.О. и две темп. Г.В.С. (фактическая и заданная).

II.8. Недельное управление

Эта функция служит для программирования дневных изменений температуры котла Отклонение температуры задается в пределах +/-100C.

ST – 480 z PID

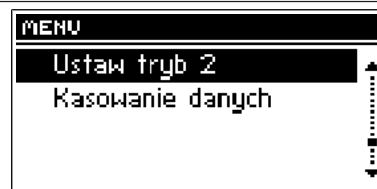
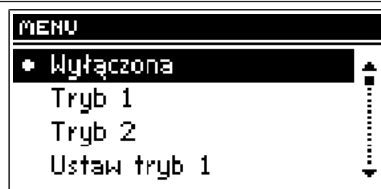

Первый шаг:

Пользователь сначала должен настроить текущее время и дату (Меню установщика>Часы).

Второй шаг:

Пользователь настраивает температуру для отдельных дней недели (Настройка режима 1):

Понедельник - Воскресенье

Следует обозначить конкретные часы и требуемые отклонения от заданной температуры (на сколько градусов на данный час температура должна подняться или понизиться) на каждый день недели. Дополнительно для облегчения обслуживания существует возможность копирования настроек.

Пример:

Понедельник

задано: 3 00 , темп. -100С (изменение температуры – 100С)

задано: 4 00 , темп. -100С (изменение температуры – 100С)

задано: 5 00 , темп. -100С (изменение температуры – 100С)

В этом случае, если заданная на котле температура составляет 600С, то от 300 в понедельник до 600 утра заданная температура на котле понизится на 100С, т.е. будет составлять 500С.

Вместо настроек температур на отдельные дни, можно во втором режиме установить суммарно температуру для рабочих дней (с понедельника по пятницу) и на выходные (суббота и воскресенье) – Настроить режим 2.

Понедельник - Пятница; Суббота - Воскресенье

В этом режиме, так же, как и в предыдущем, следует отметить конкретные часы и требуемые отклонения от заданной температуры для рабочих дней (понедельник - пятница), а также суббота и воскресенье.

Пример:

Понедельник - Пятница

задано: 3 00 , темп. -100С (изменение температуры – 100С)

задано: 4 00 , темп. -100С (изменение температуры – 100С)

задано: 5 00 , темп. -100С (изменение температуры – 100С)

Суббота-Воскресенье

задано: 16 00 , темп. 50С (изменение температуры +50С)

задано: 17 00 , темп. 50С (изменение температуры +50С)

задано: 18 00 , темп. 50С (изменение температуры +50С)

В этом случае, если заданная на котле температура составляет 600С, то от 300 в понедельник до 600 утра в каждый день недели от понедельника до пятницы заданная температура на котле понизится на 100С, т.е. будет составлять 500С. А во время выходных (суббота, воскресенье) во время от 1600 до 1900 заданная температура клапана возрастет на 50С, т.е. будет составлять 650С.

Третий шаг (Режим):

Пользователь активирует один из своих ранее настроенных режимов (Режим 1, Режим 2), или выключает полностью функцию недельного управления.

После включения одного из режимов, на главной странице контроллера,

рядом с заданной температурой Ц.О. будет показываться цифра со значением установленного в настоящем моменте отклонения (в то же время информирующая об активности недельного управления).

II.9. Гранулировка топлива

Эта опция служит для подбора одного из размеров гранулировки топлива: крупный или мелкий. Для каждого размера подбирается соответствующая мощность надува и частота подачи топлива.

II.10. Понижение комнатного регулятора

Когда комнатный регулятор достигнет заданной температуры в комнате (объявит о достижении соответствующей температуры), заданная температура на котле (настройка в меню установщика, см. пункт III.16), понизится на указанное в этом месте значение. Понижение температуры не будет, однако, более низкое, чем минимальная заданная температура Ц.О.

Пример: Заданная температура на котле: 55°C

Понижение комнатного регулятора: 15°C

Минимальная температура, заданная на котле: 45°C (заводская настройка)

После достижения температуры подогрева квартиры (сигнал комнатного регулятора), температура, заданная на котле, понизится до 45°C, т.е. только на 10°C, несмотря на то, что значение понижения комнатного регулятора составляет 15°C. Одновременно на главном индикаторе рядом с заданной температурой котла появится сообщение: „!-10°“.

II.11. Заводские настройки

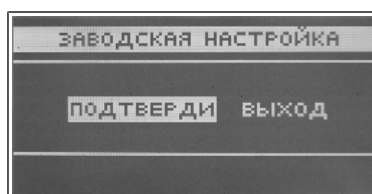
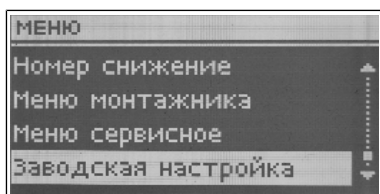

Регулятор предварительно настроен для работы. Однако, его следует привести в соответствие с собственными потребностями. В каждом моменте можно возвратиться к заводским настройкам. Включая функцию заводские настройки, теряются все настройки, установленные пользователем, а появляются настройки, записанные производителем. С этого момента можно заново установить собственные параметры котла.

II.12. Информация о программе

В этой функции пользователь может проверить, какая версия программы установлена на контроллере котла.

III. Меню установщика

Функции в меню установщика должны быть настроены лицом, устанавливающим котел или сервисом фирмы Tech.

III.1. Коэффициент вентилятора

Эта функция применяется для управления мощностью вентилятора. Принцип

действия этой функции основывается на изменении характеристик вентилятора вверх или вниз. Если надув на всем диапазоне регулировки слишком низкий/высокий, необходимо соответственно увеличить/уменьшить данный параметр, чтобы вентилятор работал с нужной эффективностью.

Причиной неисправности надува чаще всего является большая разница в напряжении питания для разных потребителей, что значительно влияет на работу вентилятора.

III.2. Коэффициент подачи

Коэффициент подачи топлива предназначен для оптимизации работы питателя с целью установки подачи нужного количества топлива в топку. С помощью этой функции возможно увеличить или уменьшить процент количества подаваемого топлива.

После соответствующей настройки в главном меню, с помощью коэффициента подачи можно точно подобрать оптимальное количество топлива, подаваемого питателем в топку.

III.3 Регулятор ТЕСН

К регулятору ST-480 с ПИД можно подключить комнатный регулятор. Эта функция позволяет настроить регулятор выбрав опцию Включено.

В этом месте пользователь имеет возможность проверить версию программы комнатного регулятора.

В случае подключения регулятора ТЕСН, пользователь имеет возможность контроля и изменения заданной ЦО и ГВС и смесительного клапана; а также на нем отображаются все тревоги контроллера котла. В случае конфигурации со смесительным клапаном, пользователь может просмотреть текущую наружную температуры на главном экране параметров клапана.

После включения опции Регулятор ТЕСН на главном экране контроллера в верхней части экрана отобразится буква «П». Мигающая буква «П» указывает на то, что помещение не обогрето; когда заданная температура будет достигнута, «П» светится непрерывно.

ВНИМАНИЕ: К выходу комнатного регулятора ни в коем случае нельзя подключать внешнее напряжение.

III.4 Клапан

Контроллер ST-450zPID имеет встроенный управляющий модуль в клапан-смеситель. Эти функции служат для включения смешивающего клапана.

1. Состояние клапана

Эта функция позволяет временно выключить активность клапана без необходимости полного его удаления. После повторного включения не требуется регистрация.

2. Заданная температура

Эта настройка определяет температуру в циркуляции, которая будет поддерживаться клапан-смеситель.

3. Контроль температуры

Этот параметр отвечает за частоту проверки (контроля) температуры воды за клапаном для системы Ц.О. или Г.В.С. Если датчик укажет изменение

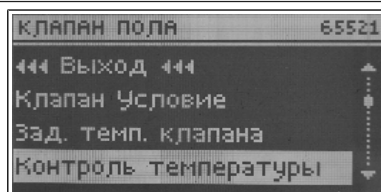

температуры (отклонение от заданной), то электроклапан приоткроется или прикроется на установленный шаг, чтобы достичь заданной температуры.

4. Время открытия

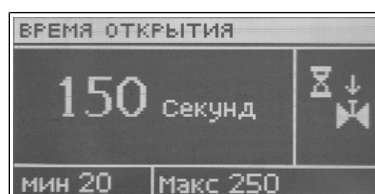
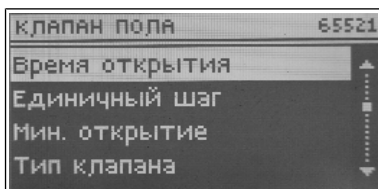

В этой функции настраивается время открытия клапана, то есть, как долго открывается клапан до значения 100%. Это время следует подобрать согласно установленному сервомотору клапана (указан на заводском щитке).

5. Единичный шаг

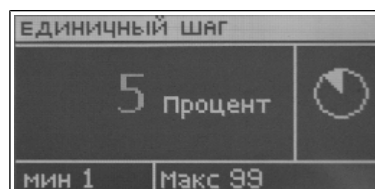
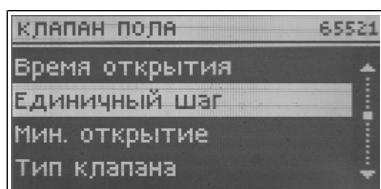

В этой функции устанавливается процентный одинарный шаг открытия клапана, то есть максимальный процент открытия или закрытия, который может за один раз выполнить клапан (максимальное движение клапана в одном измерительном цикле).

6. Минимальное открытие

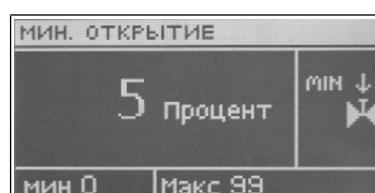
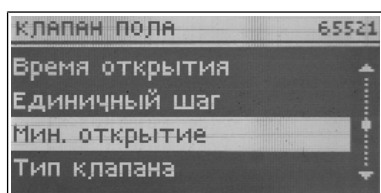

В этой функции настраивается минимальное значение открытия клапана. Ниже этого значения клапан дальше не прикроется.

7. Тип клапана

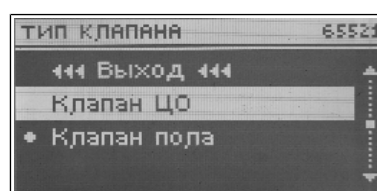
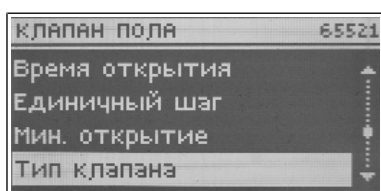

При помощи этой функции пользователь выбирает вид применяемого клапана: Ц.О. или напольный.

8. Погодное управление

При помощи этого параметра можно настраивать заданную температуру

ST – 480 z PID

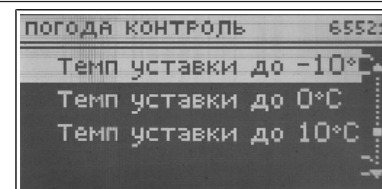
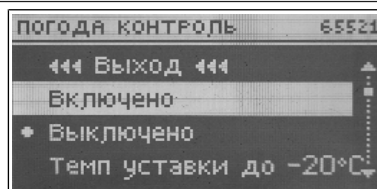
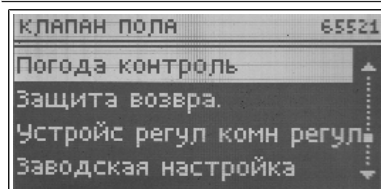

клапана для соответствующих значений наружной температуры. На основании установленных пунктов рассчитываются значения для средних пунктов.

ТЕМП. ДЛЯ -20

ТЕМП. ДЛЯ -10

ТЕМП. ДЛЯ 0

ТЕМП. ДЛЯ 10

Кривая отопления – это кривая, по которой определяется заданная температура контроллера на основании наружной температуры. В нашем контроллере кривая строится на основании четырех точек заданных температур для соответствующих наружных температур. Заданные температуры должны быть определены для наружной температур -20°C , -10°C , 0°C и 10°C .

Чем больше точек, строящих прямую, тем большая точность, что обеспечивает ее гибкое формирование. В нашем случае четыре точки являются очень хорошим компромиссом для большой точности и для легкости установки прохождения этой кривой.

Где на нашем контроллере:

$X_A = -20^{\circ}\text{C}$,

$X_B = -10^{\circ}\text{C}$,

$X_C = 0^{\circ}\text{C}$,

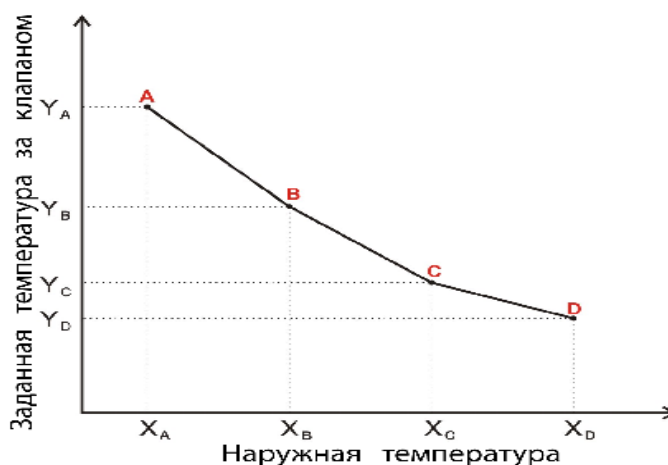

$X_D = 10^{\circ}\text{C}$,

Y_A , Y_B , Y_C , Y_D – заданные температуры для соответствующих наружных температур: X_A , X_B , X_C , X_D

9. Защита возврата

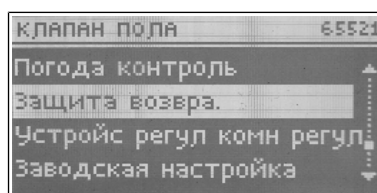

После включения защиты возврата следует настроить максимальную и минимальную температуру возврата для защиты котла. Эта функция позволяет предотвратить вскипание воды в короткой циркуляции котла и защищает от

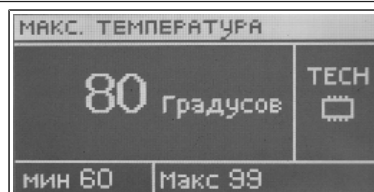
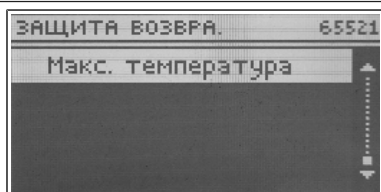

слишком холодной воды, возвращающейся из главного цикла, которая могла бы стать причиной низкотемпературной коррозии котла.

Защита возврата действует таким способом, что если температура на коротком цикле слишком высока, то клапан начинает открываться и распределять воду по установке во избежание опасной температуры, чтобы не допустить до повреждения котла.

Защита от слишком высокой температуры возврата не действует, когда клапан установлен в режиме отопления пола, так как это могло бы повредить хрупкую напольную установку.

Если температура слишком низкая, клапан прикрывается до времени, пока короткий цикл снова не достигнет соответствующей температуры.

10. Устройство комнатного регулятора

Эта функция обеспечивает возможность программирования воздействия настроек комнатного регулятора на конкретный клапан.

•**Комнатный регулятор** – эта функция предназначена для определения вида комнатного регулятора, взаимодействующего с клапаном. Доступны следующие опции:

◦ **Выключен – состояние комнатного регулятора не влияет на настройки клапана**

◦ Регулятор стандарт – бинарный датчик. В случае наружных клапанов (клапан 1 и 2) эта настройка касается регулятора. Подключенного непосредственно к модулю, управляющему клапаном (ST-61). А в случае внутреннего клапана, настройка касается регулятора, подключенного непосредственно к контроллеру ST-450H.

◦ *Регулятор ТЕСН* – регулятор, оснащенный связью RS

◦ *Пропорциональная регулировка* – эта опция доступна только при использовании регуляторов ТЕСН, оснащенных связью RS. Она действует правильно после конфигурации опции изменения заданной температуры клапана и разницы температуры помещения.

•**Понижение комнатного регулятора** - когда комнатный регулятор достигнет заданной температуры в квартире (объявит о достижении соответствующей температуры), заданная температура на клапане понизится на указанное в этом месте значение. (Опция недоступна при выборе функции *Пропорциональная регулировка*)

•**Изменение заданной температуры клапана** - эта настройка определяет, на сколько градусов температура клапана повысится или понизится при единичном изменении комнатной температуры (см.: *Разница температур помещения*). Эта функция активна только с комнатным регулятором ТЕСН и тесно связана с параметром *Разница температур помещения*.

Разница температур помещения - эта настройка определяет единичное изменение и текущей температуры комнаты (с точностью до 0,1°C), при которой произойдет определенное изменение заданной температуры клапана (функция активна только с комнатным регулятором ТЕСН).

11. Заводские настройки

Этот параметр позволяет вернуться к настройкам клапана-смесителя, установленным производителем. Возврат к заводским настройкам не изменяет установленного типа клапана (Ц.О. или напольный).

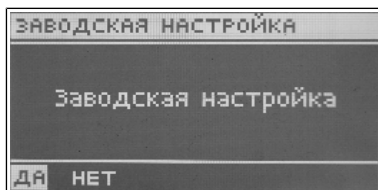

III.5. Клапан 1

ВНИМАНИЕ: Управление дополнительным клапаном (1 или 2) возможно исключительно после покупки и подключения к контроллеру дополнительного управляющего модуля ST-61, который не прилагается стандартно к контроллеру. Чтобы управлять двумя клапанами, следует подключить два модуля ST-61.

Опции этого раздела предназначены для настройки работы дополнительного клапана-смесителя. Чтобы клапан работал правильно и согласно с ожиданиями пользователя, следует выполнить его конфигурацию, настраивая параметры, как в случае основного клапана.

1. Регистрация.

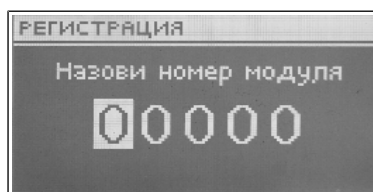
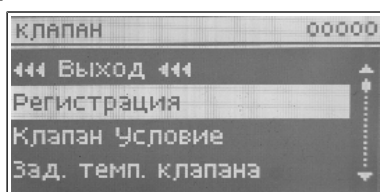

Чтобы зарегистрировать дополнительный клапан, следует вписать серийный номер модуля, управляющего сервомотором смешивающего клапана ST-61 (это пятизначный номер, находящийся на корпусе этого модуля). Без этого номера клапан нельзя активировать.

2. Включить (Настройка как для основного клапана – см. раздел. III.1.1)

3. Заданная температура клапана (Настройка как для основного клапана – см. раздел III.1.2)

4. Контроль температуры (Настройка как для основного клапана – см. раздел III.1.3)

5. Время открытия (Настройка как для основного клапана – см. раздел. III.1.4)

6. Единичный шаг (Настройка как для основного клапана – см. раздел III.1.5)

7. Минимальное открытие (Настройка как для основного клапана – см. раздел III.1.6)

8. Тип клапана (Настройка как для основного клапана – см. раздел . III.1.7)

9. Регулятор погоды (управление в зависимости от погоды) (Настройка как для основного клапана – см. раздел. III.1.8)

10. Защита от возврата - (Настройка как для основного клапана – см. раздел III.1.9)

11. Дополнительные датчики

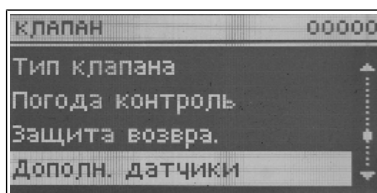

В случае применение двух смешивающих клапанов следует выбрать, будет для считываться измерение для датчика возврата и наружного датчика со второго модуля клапана, или с выхода настраиваемого модуля – собственные датчики).

12. Понижение комнатного регулятора (Настройка как для основного клапана – см. раздел. III.1.10)

13. Заводские настройки (Настройка как для основного клапана – см. раздел. III.1.11)

14. Удаление клапана

Эта функция служит для полного удаления клапана из памяти контроллера. Удаление клапана используется напр., при демонтаже клапана или замене модуля (необходима повторная регистрация нового модуля).

15. Информация о программе

После включения этой опции на дисплее появится версия программного обеспечения активного модуля клапана.

III.3. Клапан 2

Все настройки для клапана 2 производятся аналогично как для клапана 1

III.5. Модуль GSM

Модуль GSM является дополнительным оборудованием, работающим совместно с контроллером котла, позволяющим дистанционно контролировать работу котла при помощи мобильного телефона. Пользователь получает сообщение СМС о каждом состоянии тревоги контроллера котла, а высылая соответствующее сообщение СМС в любом моменте, получает ответную информацию о текущей температуре всех датчиков. После введения кода авторизации, возможно также дистанционное изменение заданных температур.

Модуль GSM может также работать независимо от контроллера котла. У него есть два входа с датчиками температуры, один контактный - для применения в любой конфигурации (обнаруживающий замыкание/размыкание контактов) и один управляемый выход (напр., возможность подключения дополнительного контактора для управления любой электрической цепью).

Когда любой температурный датчик достигнет настроенную максимальную или минимальную температуру, модуль автоматически отправит СМС с этой информацией. Аналогичная ситуация имеет место в случае замыкания или размыкания входного контакта, что можно использовать, напр., для простой защиты имущества.

Если контроллер ST-450zPID оснащен дополнительным модулем GSM, то для

его активации следует включить функцию Включить (МЕНЮ>Модуль GSM>Включить).

III.6 Интернет-модуль

Интернет-модуль позволяет дистанционно контролировать работу котла через интернет или местную сеть. Пользователь контролирует на экране домашнего компьютера состояние всех устройств установки котла, а работа каждого устройства представляется в виде анимации.

Кроме возможности просмотра температуры каждого датчика, пользователь имеет возможность вводить изменения заданной температуры как для насосов, так и для смешивающих клапанов.

После включения интернет-модуля и выбора функции DHCP контроллер автоматически загрузит параметры из местной сети, такие как: Адрес IP, Маска IP, адрес шлюза и адрес DNS. В случае каких-либо проблем с загрузкой параметров из сети есть возможность ручной настройки этих параметров. Способ получения параметров местной сети описан в инструкции к Интернет-модулю.

Функция Сброс пароля модуля может быть применен, когда пользователь на странице входа изменил пароль заводской настройки на собственный. В ситуации, когда новый пароль будет утерян, можно возвратиться в заводскому паролю после сброса пароля модуля.

III.7. Температура включения насосов

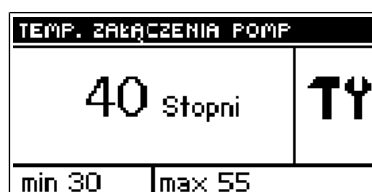

Эта опция используется для настройки температуры включения насосов ЦО и ГВС, температура измеряется в котле. Ниже установленной температуры оба насоса не работают, а выше этой температуры насосы включены и работают в зависимости от режима работы (см. Режим работы насосов).

III.8. Гистерезис гор. воды

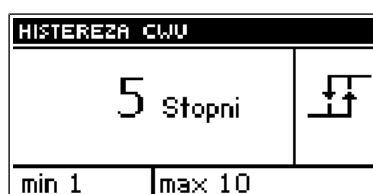
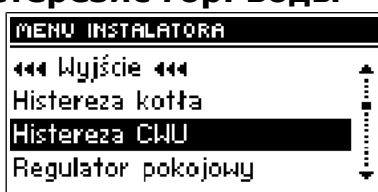

Этот режим служит для установки гистерезиса заданной температуры на бойлере. Это максимальная разница между заданной температурой (то есть требуемой на бойлере – когда насос выключается) и температурой возврата к работе.

Пример: когда заданная температуры установлена на 55°C, а гистерезис составляет 5°C. После достижения заданной температурой, т.е. 55°C, насос Г.В.С. выключается и вызывает включения насоса Ц.О. Повторное включение насоса Г.В.С. наступит после понижения температуры до 50°C.

III.9. Подаватель в авто-режиме

Это возможность включения или выключения автоматической работы подавателя.

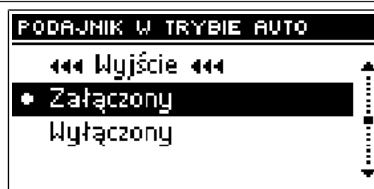

Подаватель можно выключить для ручной подачи топлива или для того, чтобы вызвать погашение котла.

III.10. Наддув в авто-режиме

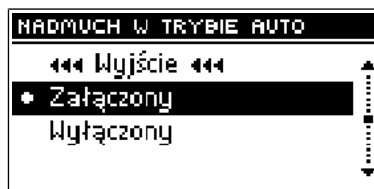

С помощью этой функции можно отключить или включить автоматическую работу вентилятора. Наддув можно отключить для ручной настройки естественной тяги дымохода.

III.11. Напольный насос

Эта функция служит для управления напольным насосом. Пользователь задает температуру напольного отопления в диапазоне 30oC – 55oC. После активации (включения) напольного насоса, следует настроить минимальную (пороговую) температуру включения насоса (измеряемую на котле) и максимальную (заданную) температуру напольного отопления (измеряемую на напольном датчике насоса).

Ниже минимальной температуры напольный насос не работает. Выше этой температуры насос включается, до достижения настроенной максимальной температуры.

После достижения заданной температуры насос выключается. Повторное включение напольного насоса произойдет после понижения температуры на 2oC ниже заданной.

III.12. Циркуляционный насос

Эта функция служит для управления насосом, смешивающим горячую воду между котлом и приемниками воды горячего снабжения. Пользователь при помощи этой функции настраивает суточный цикл активации или простоя насоса с точностью до 30 минут.

Чтобы облегчить настройку суточного цикла работы и простоя насоса есть возможность скопировать избранный временного интервала в следующие. После настройки плана работы следует установить время работы и время простоя насоса, в случае, если выбранный ранее временной интервал активен. При необходимости можно также быстро удалить прежние настройки, чтобы облегчить настройку новых интервалов.

III.13. Часы

При помощи настройки часов пользователь определяет текущее время и день недели.

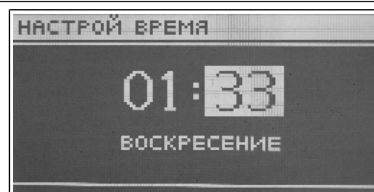
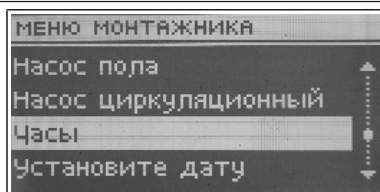

III.14. Настройка даты

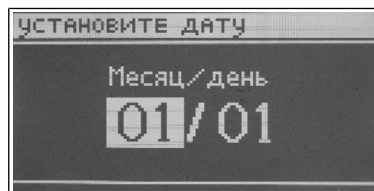
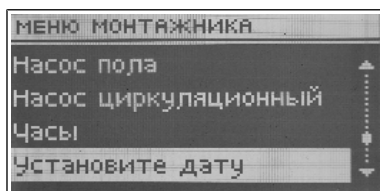

В этой функции пользователь настраивает текущую дату (день и месяц).

III.15 Чувствительность импульсатора

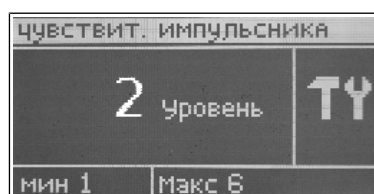
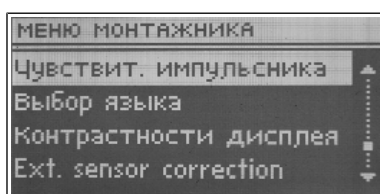

При помощи этой настройки можно изменить чувствительность ручки импульсатора в пределе от 1 до 3 (где 1 - наивысшая чувствительность).

III.16. Выбор языка

При помощи этой функции пользователь выбирает язык, в котором будет обслуживаться контроллер.

III.17 Выбор ПИД

После отключения функции регулировки ПИД контроллер будет работать как обычный двухрежимный контроллер а в главном меню покажутся следующие дополнительные функции:

- **время подачи**

Эта опция используется для установки времени подачи топлива. Время работы должно быть установлено в зависимости от используемого топлива и типа котла;

- **прекращение подачи**

Время прекращения используется для установки перерыва работы питателя, который должен быть подобран к типу топлива, сжигаемого в котле. Неправильная подборка времени работы и перерыва может привести к неисправности котла, т. е., топливо может сжигаться не до конца или котел может не достичь заданной температуры. Выбор соответствующего времени обеспечивает надлежащую работу котла.

- **Тревога температуры**

С помощью этой функции устанавливается время, после которого включается тревога.

Если температура котла не будет повышаться в течение определенного времени до заданной температуры, включится тревога. Чтобы выключить тревогу надо нажать круглый регулятор управления, регулятор возвращается в режим работы установленный ранее;

- **мощность надува**

Эта функция управляет скоростью вращения вентилятора. Диапазон регулировки

- от 1 до 100%, (можно принять, что это ход вентилятора). Чем выше ход, тем быстрее работает вентилятор, где 1% это минимальная скорость вращения вентилятора а 100% это максимум работы вентилятора;

- **работа поддержки**

Эта функция используется для установки времени подачи топлива во время поддержки (работа выше заданной температуры). Данная опция помогает предотвратить гашение котла, когда температура остается выше заданной температуры.

ВНИМАНИЕ! Неправильная установка этой опции может привести к постоянному повышению температуры.

- **перерыв поддержки**

Эта опция используется для установки времени перерыва в работе питателя во время поддержки.

ВНИМАНИЕ! Неправильная установка этой опции может привести к постоянному повышению температуры! Перерыв в поддержке не должен быть слишком короткий.

- **Вентилятор в поддержке**

В этой функции пользователь устанавливает время работы и время перерыва вентилятора во время работы в режиме поддержки.

- **Гистерезис котла**

Эта опция используется для установки гистерезиса заданной температуры. Это разница между температурой перехода в режим поддержки и температурой возвращения в режим работы (например, если заданная температура составляет 60 ° C, а гистерезис 3 ° C , переход в режим поддержки наступает при достижении 60 ° C, а возвращение в режим работы наступает, когда температура снизится до 57°C).

После выбора работы контроллера без ПИД одновременно из главного меню и настроек исчезнут следующие функции (касающиеся только работы ПИД):

- растопка
- гашение
- мощность котла
- корректура воздуха
- вид топлива
- режим надзора

III.18. Устройство комнатного регулятора

Эта функция позволяет программировать действия комнатного регулятора:

- **выключено** — состояние комнатного регулятора не влияет на другие установки
- **котел** — когда комнатный регулятор сообщит о нагревании, заданная температура в котле снизится (подробнее см. пункт II. 15)
- **насос ЦО** - когда комнатный регулятор сообщит о нагревании, выключается насос ЦО (подробнее см. пункт II. 15)
- **комнатный регулятор** — эта функция позволяет обозначить тип регулятора подключенного к контроллеру ST-480 с ПИД, который повлияет на вышеуказанное устройство Есть две опции для выбора:
 - двухрежимный (регулятор стандарт)
 - регулятор ТЕСН

Включив опцию регулятор ТЕСН на главном экране контроллера в верхней части дисплея отобразится буква «П». Мигающая буква «П» указывает, что помещение

необогрето; после достижения заданной температуры в комнате «П» светит непрерывно.

В случае, когда мы обозначим оба регулятора, снижение комнатного регулятора наступит, только в случае когда оба регулятора отправят сигнал о достижении заданной температуры (заявят о нагревании помещения)

III.19. Контрастность дисплея

Эта функция позволяет настроить контрастность дисплея.

IV. Сервисное меню

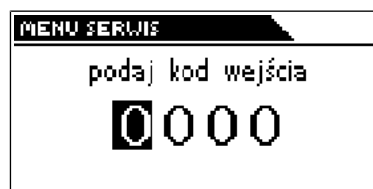

Чтобы войти в функции сервиса контроллера ST-850 следует ввести четырехзначный код. Такой код имеется у производителя котла и компании Tech.

V. Защиты

Для обеспечения максимально безопасной и безаварийной работы регулятор оснащен рядом защит. В случае аварии включается звуковой сигнал и на индикаторе появляется соответствующее сообщение.

Чтобы контроллер возвратился к работе, следует нажать на импульсатор. В случае сигнализации тревоги Температура Ц.О. слишком высокая, следует немного подождать, чтобы эта температура понизилась ниже температуры тревожной сигнализации.

V.1. Тревожная сигнализация температуры

Эта защита включается только в режиме работы (если температура котла ниже заданной температуры). Если температура котла не растет в течение времени, определенного пользователем, активируется сигнализация, выключается подаватель и наддув и включается звуковой сигнал. На дисплее показывается следующее сообщение: „Температура не растет“.

После нажатия на импульсатор, сигнализация выключается. Регулятор возвращается в последний настроенный режим работы.

V.2. Термическая защита

Это биметаллический датчик (расположенный при датчике температуры котла на капилляре или на подающей трубе как можно ближе котла), отключающий вентилятор в случае превышения температуры ок. 85°C. Это предотвращает вскипание воды в установке, в случае перегрева котла или повреждения регулятора. После включения этой защиты, когда температура упадет до безопасного значения, датчик автоматически снимет блокаду и сигнал тревоги выключится. В случае повреждения или перегрева этого датчика вентилятор будет отключен.

V.3. Автоматический контроль

В случае отсутствия или повреждения датчика температуры Ц.О. и Г.В.С.

включается сигнал тревоги, показывая дополнительно неполадку на индикаторе, напр.: Сигнализация – датчик поврежден:

Если будет поврежден датчик Ц.О., сигнал тревоги будет активным до момента замены датчика новым. Если поврежден датчик Г.В.С., следует нажать кнопку МЕНЮ, что выключит сигнализацию и контроллер возвратится в рабочий режим на один насос (отопление дома). Чтобы котел мог работать во всех режимах работы, следует заменить датчик Г.В.С. новым.

V.4. Защита от вскипания воды в котле

Эта защита касается только режима работы приоритет бойлера, в случае, когда бойлер недогрет. Напр., когда температура бойлера задана на 55°C, а на котле фактическая температура возрастет до 67°C (это температура на 5°C выше т.наз. температуры приоритета), то контроллер выключит вентилятор. Если температура на котле еще возрастет до 78°C, то включится насос Ц.О. В случае, если температура будет далее возрастать, при температуре 90°C включится сигнал тревоги. Чаще всего такое состояние может появиться, когда бойлер поврежден, неправильно установлен датчик, поврежден насос. Однако, когда температура будет понижаться, при темп. 66°C контроллер включит наддув и будет работать в рабочем режиме до достижения приоритетной температуры (заводская установка - 62°C).

V.5. Температурная защита

Регулятор оснащен дополнительной программной защитой от опасного роста температуры. В случае превышения температуры тревоги (78°C) начинает работать насос Ц.О. (в случае отсутствия его работы – приоритет бойлера или летний режим), для распределения горячей воды по отопительной установке дома. После превышения температуры 90°C включается сигнализация тревоги и насосы независимо от режима работы, отключается вентилятор, а на индикаторе отображается сообщение: "Температура слишком высокая".

Чтобы контроллер вернулся в рабочее состояние, следует понизить его температуру ниже температуры тревоги и нажать на импульсатор, чтобы сбросить состояние тревоги.

V.6. Защита питателя топлива

На шнеке питателя топлива находится добавочный датчик измеряющий температуру. В случае значительного повышения (выше 85 °C) этой температуры включается тревога: питатель включается на 20 минут, что приводит к перемещению топлива в камеру сгорания. Благодаря датчику шнека обеспечивается возможность предотвращения воспламенения топлива в баке.

V.7. Предохранитель

Регулятор оснащен предохранителями 6,3 А, предохраняющими электросеть. ВНИМАНИЕ: не следует применять предохранитель с высшими параметрами. Применение предохранителя с большим значением может привести к повреждению контроллера.

VI. Консервация

В Контроллере ST-850zPID следует перед и во время отопительного сезона проверить техническое состояние проводов. Следует также проверить крепление контроллера, очистить его от пыли и грязи. Следует также проверить эффективность заземления двигателей (насоса Ц.О., Г.В.С. и вентилятора).

№ п.п.	Перечисление	Един.	
1	Питание	В	230В/50Гц +/-10%
2	Расход мощности	Вт	11
3	Окружающая температура	°С	5÷50
4	Нагрузка выхода насоса Ц.О.; Г.В.С.; напольного, циркуляционного клапанов	А	0,5
5	Макс. нагрузка выхода вентилятора	А	0,6
6	Нагрузка выхода подавателя топлива	А	2
7	Диапазон измерений температуры	°С	0÷90
8	Точность измерений	°С	1
9	Диапазон настройки температуры	°С	45÷80
10	Темп. стойкость датчиков	°С	-25÷90
11	Вкладыш предохранителя	А	6,3

VII. Монтаж

ВНИМАНИЕ: монтаж должен выполняться лицом, имеющим соответствующие квалификации! Устройство в это время не может находиться под напряжением (следует убедиться, что штепсель не подключен к гнезду электросети)!

ВНИМАНИЕ: неправильное подключение проводов может привести к повреждению регулятора!

Регулятор не может работать в замкнутой системе центрального отопления. Должны быть установлены предохранительные клапаны, напорные клапаны, уравнительный бак, которые предохраняют котел от вскипания воды в системе центрального отопления.

VII.1. Схема подключения кабелей к контроллеру

Просьба обратить особенное внимание во время монтажа кабелей контроллера. Необходимо правильно подключить провода заземления.

ST – 480 z PID

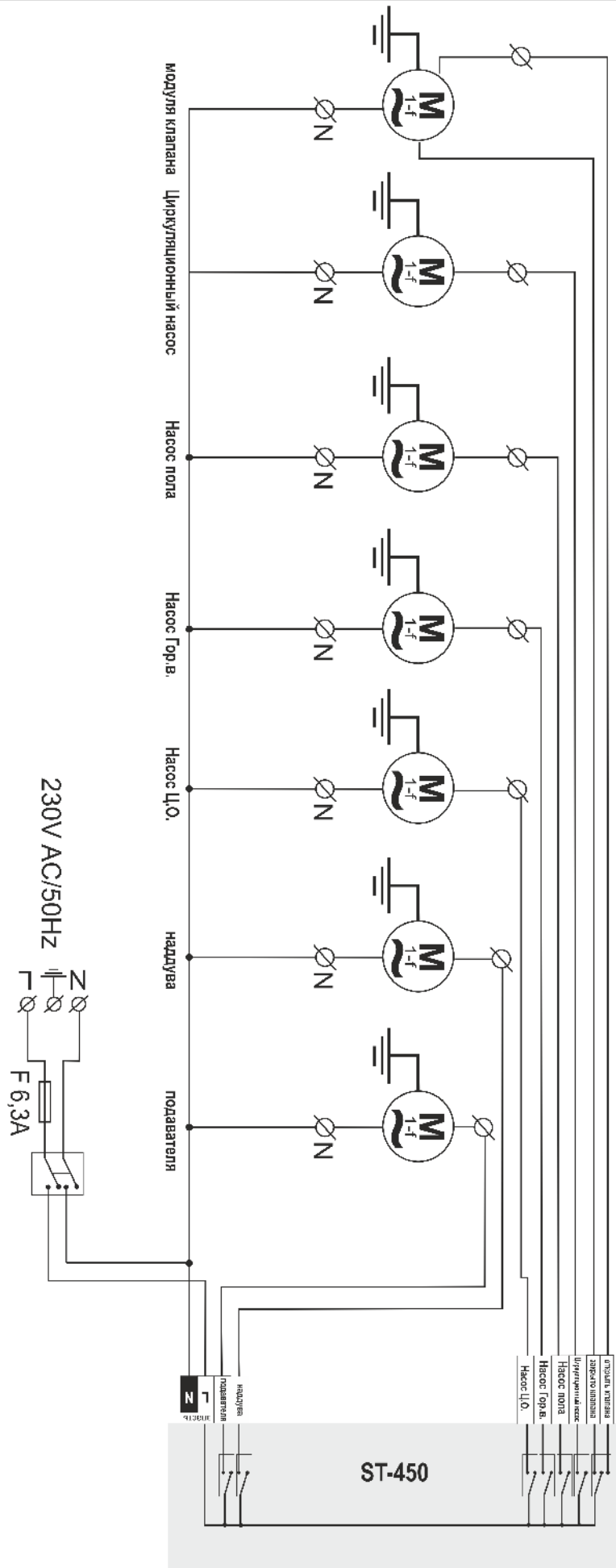

I. Описание.....	6
I.1. Основные понятия.....	8
II. Функции регулятора.....	8
II.1. Главная страница.....	9
II.2. Вид экрана.....	10
II.4. Заданная температура Ц.О.....	10
II.5. Заданная температура Г.В.С.....	11
II.6. Ручная работа.....	12
Отопление дома.....	13
Параллельные насосы.....	14
II.8. Недельное управление.....	15
II.9. Granulacja paliwa.....	16
II.11. Заводские настройки.....	18
II.12. Информация о программе.....	18
III. Меню установщика.....	18
1. Состояние клапана.....	20
4.Время открытия.....	21
5. Единичный шаг.....	22
6. Минимальное открытие.....	22
7. Тип клапана.....	22
8. Погодное управление.....	22
9. Защита возврата.....	24
10. Устройство комнатного регулятора.....	24
11. Заводские настройки.....	26
III.5.Клапан 1.....	27
1. Регистрация.....	28
2. Включить	28
5. Время открытия	28
6. Единичный шаг	28
7. Минимальное открытие.....	28
8. ТТип клапана	28
9. Регулятор погоды	28
10. Защита от возврата	28
11. Дополнительные датчики.....	28
12. Понижение комнатного регулятора.....	28
13. Заводские настройки	29
14. Удаление клапана.....	29
III.5. Модуль GSM.....	30
III.6 Интернет-модуль.....	30
III.9. Подаватель в авто-режиме	32
III.10. Наддув в авто-режиме.....	32

III.11. Напольный насос.....	32
III.12.Циркуляционный насос.....	32
III.13. Часы.....	34
III.14. Настройка даты.....	34
III.15 Чувствительность импульсатора.....	34
III.16. Выбор языка.....	34
IV. Сервисное меню.....	38
V. Защиты.....	38
V.1. Тревожная сигнализация температуры.....	38
V.2. Термическая защита.....	38
V.3. Автоматический контроль.....	39
V.4. Защита от вскипания воды в котле.....	40
V.5. Температурная защита.....	40
V.6. Zabezpieczenie podajnika paliwa.....	40
V.7. Предохранитель.....	40
VI. Консервация.....	40
VII. Монтаж.....	42
VII.1. Схема подключения кабелей к контроллеру.....	42



Заботливость об естественную среду является для нас приоритетным вопросом. Сознание, что мы изготавливаем электронное оборудование обязывает нас до безопасной для природы утилизации изношенных электронных элементов, узлов и комплектного оборудования. В связи с тем наша фирма получила реестровый номер, признанный Главным инспектором Защиты естественной среды. Символ перечеркнутой корзины для мусора на нашем продукте обозначает, что данного продукта нельзя выбрасывать в обыкновенные ёмкости для отходов. Сортируя и соответственно распределяя отходы предназначенные для утилизации помогаем хранить естественную среду. . Обязанностью Пользователя является передача изношенной электронной и электрической техники, в специально для этого назначенный пункт, с целью ее утилизации.

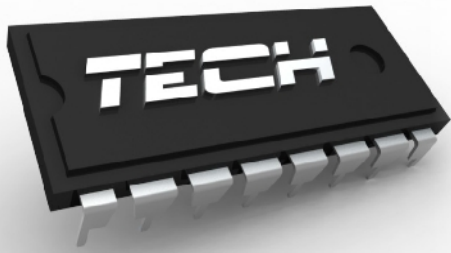

WWW.TECH-REG.COM

TECH Sp.j.
Wieprz 1047A
34-122 Wieprz k.Andrychowa
Tel. +48 33 8759380, +48 33 8705105
+48 33 8751920, +48 33 8704700
Fax. +48 33 8454547
serwis@techsterowniki.pl

*Сервисные заявления принимаются с понедельника по пятницу
с 7.00 до 16.00 часов и в субботу с 9.00 до 12.00 часов.*

TECH